

FAZENDA *Leilão Virtual*
Laços da Pedra



MÁRCIO HUMBERTO PEDRA
ANIMAIS FILMADOS EM JATAÍ - GO



12.MAIO

20.HORAS

EM OFERTA **80 ANIMAIS** DO MAIS ALTO VALOR GENÉTICO.

20 VACAS EM LACTAÇÃO

25 NOVILHAS PRENHAS E APTAS

16 VACAS PRENHAS

15 BEZERRAS

ANIMAIS 100% REGISTRADOS

TRAMISSÃO: WWW.WRCOORDENACAO.COM.BR



2º LEILÃO ANUAL FAZENDA LACOS DA PEDRA

REGULAMENTO

1. DAS INFORMAÇÕES SOBRE O LEILÃO

1.1 DO NOME DO LEILÃO: 2º Leilão Virtual Anual Fazenda Laços da Pedra.

1.2 DA MODALIDADE DO LEILÃO: o leilão será Virtual e com transmissão pela internet – www.canaldocampo.com.br e www.wrcoordenacao.com.br .

1.3 DA DATA E HORÁRIO DO LEILÃO: o leilão terá início no dia **12/05/2021 as 20H**, de acordo com o horário oficial de Brasília.

1.4 DA POSSIBILIDADE DE PRORROGAÇÃO DO TÉRMINO DO EVENTO: a exclusivo critério da LEILOEIRA, de acordo com as necessidades comerciais e tudo mais que se fizer necessário para alcance do melhor preço dos lotes, poderá a LEILOEIRA prorrogar o prazo final do evento.

1.5 DA APRESENTAÇÃO DOS LOTES E CAPTAÇÃO DE LANCES: os lotes serão apresentados exclusivamente pela internet, com transmissão online, sendo que os lances serão captados por meio do site www.canaldocampo.com.br ou pelo telefone de qualquer dos vendedores cadastrados e **autorizados** pela LEILOEIRA.

2. DA COMERCIALIZAÇÃO

2.1 DO PROCEDIMENTO COMERCIAL: a comercialização proceder-se-á publicamente e dar-se-á pelo método de maior oferta recebida, cabendo a LEILOEIRA não aceitar lances aviltantes ou de pessoas que julgar irresponsáveis e inaptas por qualquer razão, podendo escolher os fundamentos para referida decisão.

2.2 DOS INCREMENTOS DE CADA OFERTA: as ofertas terão incrementação mínima estabelecida em cada lote.

2.3 DA CONCRETIZAÇÃO DA VENDA: a venda será concretizada pelo último lance ofertado até o término das vendas diretas pela internet ou presencial quando o caso for, mediante aprovação do vendedor. O valor do lance final, multiplicado pelo número de parcelas, será o valor total do lote arrematado e neste montante ocorrerá o cálculo do reflexo das eventuais taxas.

2.4 DA VENDA ANTECIPADA: será permitida a venda antecipada, desde que o vendedor esteja de acordo com o formato da negociação e esta seja realizada por meio da equipe de vendas autorizada pela LEILOEIRA. A venda será divulgada no site e o lote não receberá mais ofertas.

2.5 DA NÃO INCIDÊNCIA DO CÓDIGO DE DEFESA DO CONSUMIDOR: declara o VENDEDOR OU COMPRADOR que se dedica de forma organizada à criação de cavalos, com o propósito de melhoramento genético e evolução patrimonial, razão pela qual está ciente de que a relação ora estabelecida com a LEILOEIRA e o VENDEDOR OU COMPRADOR não é de consumo, consequentemente as partes contratam que **não se aplicam ao caso os ditames do Código de Defesa do Consumidor.**

3. DO CADASTRO ANTECIPADO DE COMPRADORES

3.1 DOS LANCES PERMITIDOS: só serão aceitos lances de pessoas físicas ou jurídicas devidamente cadastradas junto à WR COORDENAÇÃO EM LEILÕES.

3.2 DO CADASTRO: os cadastros deverão ser realizados por meio do site www.canaldocampo.com.br ou pelo aplicativo *whatsapp*, em número a ser fornecido pelos organizadores do evento, desde que confirmado pela organização e com aprovação expressa, de modo que serão exigidos os seguintes documentos: RG, CPF, comprovante de residência, referências comerciais e bancárias, contrato social em caso de pessoa jurídica com dados completos do proprietário, além de outros dados os quais a LEILOEIRA entenda necessários para concretização do cadastro. Os compradores que não apresentarem a documentação exigida, não estarão aptos a participar do leilão e seus lances não serão aceitos, ou mesmo, poderão ser refutados em caso de compra.

3.3 DA RECUSA DAS OFERTAS: é válida a recusa dos lances de pessoas que não estiverem previamente cadastradas e/ou que tiverem o cadastro reprovado devido a restrições financeiras, seja antecipadamente, durante ou após o leilão até a efetiva assinatura do contrato, mesmo que com nome positivo nos órgãos de proteção ao crédito, mas que por sua vez restem negativas em empresas especializadas do setor de gestão de recebíveis da equinocultura.

3.4 DO AVALISTA/FIADOR: a exclusivo critério do VENDEDOR ou da LEILOEIRA poderá ser exigido o avalista/fiador, que tal como o COMPRADOR, deverá ter cadastro prévio e devidamente aceito pela LEILOEIRA. O avalista/fiador responderá solidariamente por todas as obrigações pecuniárias assumidas pelo COMPRADOR.

3.5 DA RESPONSABILIDADE DO CADASTRO: a LEILOEIRA é responsável pela aprovação dos cadastros apresentados pelos possíveis compradores, contudo, ocorrendo má-fé do fornecedor do cadastro, com consequente erro formal e material causado à LEILOEIRA, neste caso, a firma isentará o VENDEDOR das

taxas e comissões desta operação, porém a LEILOEIRA não será responsabilizada por eventuais perdas e danos do VENDEDOR devido à ausência de dolo da firma.

3.6 DA ANÁLISE DE CRÉDITO NO MOMENTO DA EMISSÃO DOS BOLETOS: mesmo após a aprovação da proposta de compra, no caso das cobranças e faturamentos a serem realizadas por empresa de controle financeiro e emissão de boletos, e, houver por parte do COMPRADOR pendências financeiras com outros VENDEDORES e/ou inscrições negativas de crédito, a LEILOEIRA por si, pelo VENDEDOR e/ou pela EMPRESA DE COBRANÇA E CONTROLE FINANCEIRO poderá(ao) cancelar a presente operação de compra e venda.

4. DAS CONDIÇÕES DE PAGAMENTO

4.1 CONDIÇÃO DE PAGAMENTO DOS LOTES: o pagamento de ANIMAIS será realizado exclusivamente à vista no prazo de até 02 (dois) dias úteis após a concretização da compra, em favor da LEILOEIRA e a título de sinal, por meio de depósito ou transferência bancária em conta(s) a ser(em) indicadas pela LEILOEIRA, ou então, boleto bancário emitido por empresa terceirizada de cobrança, + (mais) 28 (vinte e oito) parcelas mensais, duplas e sucessivas, com vencimentos a cada 30 (trinta) dias, podendo a forma de pagamento ser modificada, desde que em total acordo entre LEILOEIRA, VENDEDOR e COMPRADOR.

4.1.1 DO PAGAMENTO DO ANIMAL À VISTA: caso o COMPRADOR faça opção pelo pagamento do lote à vista, deverá efetuar o pagamento de forma integral, de acordo com o valor total arrematado, e, conforme livre negociação com o VENDEDOR (es), desde que acordado entre as partes, visto que eventual desconto é de livre arbítrio do VENDEDOR (es).

4.2 DO NÃO PAGAMENTO DO SINAL E CANCELAMENTO DO NEGÓCIO: caso o pagamento das parcelas à título de sinal não seja realizado no prazo máximo de 05 (cinco) dias após a concretização da venda, o negócio jurídico poderá ser rescindido de pleno direito pela LEILOEIRA, sendo que será cobrado do COMPRADOR **multa de cancelamento equivalente a 10% sobre o valor total da compra e venda.** Assim, a LEILOEIRA emitirá um boleto único de pagamento em face do COMPRADOR com o valor destes encargos e ressarcimentos, de maneira que se referida obrigação não seja paga, o COMPRADOR poderá ter o nome incluso nos Órgãos de Proteção ao Crédito devido ao inadimplemento, seja das parcelas iniciais, da multa e dos encargos.

5. DAS COMISSÕES E TAXA DE INSCRIÇÃO

5.1 DA TAXA DE INSCRIÇÃO DO LOTE: do VENDEDOR será cobrada taxa de inscrição no valor de R\$ 0,00 (isento) por lote disponibilizado para a venda.

- 5.2 DA COMISSÃO DE VENDA:** do VENDEDOR será cobrada **conforme contrato assinado anteriormente entre LEILOEIRA E VENDEDOR.**
- 5.3 DA NÃO DEVOLUÇÃO DE COMISSÕES:** caso a compra e venda do(s) produto(s) venha a ser cancelada por culpa exclusiva do VENDEDOR e/ou COMPRADOR, a LEILOEIRA não tem qualquer responsabilidade sobre a devolução das comissões pagas em razão dos serviços prestados para ocorrência do pregão.
- 5.4 A COMISSÃO DE COMPRA:** o COMPRADOR pagará **8%** do valor total da compra referente a comissão.
- 5.5 DA FORMA DE COBRANÇA DAS TAXAS E COMISSÕES:** os valores serão cobrados via boleto bancário por empresa terceirizada (cobrança e controle financeiro) e deverão ser pagos imediatamente após a concretização da venda. O VENDEDOR desde já autoriza e fica ciente que poderá ter o nome incluso nos Órgãos de Proteção ao Crédito, seja por comando da LEILOEIRA ou da empresa terceirizada de cobrança, devido à falta de pagamento de referidos encargos, bem como sofrer as medidas judiciais cabíveis para ressarcimento de danos e cobranças de débito.
- 5.6 DA IRREDUTIBILIDADE DA COMISSÃO:** as comissões de vendas a serem pagas a LEILOEIRA são irredutíveis e irrestituíveis, inclusive nos casos de cancelamento da compra do lote.

6. DO CONTRATO DE COMPRA E VENDA

- 6.1 DO ENVIO DO CONTRATO:** após cadastro aprovado e configurada a arrematação pela consagração do negócio, a LEILOEIRA confeccionará e enviará ao COMPRADOR o Contrato de Compra e Venda com Reserva de Domínio no e-mail indicado no momento do cadastro.
- 6.2 DA ASSINATURA E RETORNO DO CONTRATO:** deverá o COMPRADOR assinar as vias correspondentes que serão enviadas por e-mail previamente cadastrado junto a LEILOEIRA, **no prazo máximo de 02 (dois) dias úteis após recebimento do documento.**
- 6.3 DA MULTA EM CASO DE ARREPENDIMENTO:** em caso de arrependimento após confirmação da compra e pagamento do sinal, caracterizado pela não assinatura e envio do contrato de compra e venda, **será cobrada uma taxa de cancelamento equivalente a 12% (doze por cento) sobre o valor total do negócio, bem como ressarcimento de todos os custos experimentados pela LEILOEIRA e pelo VENDEDOR, tais como comissões, taxas de inscrição, fotografia e filme, frete e exames**, e, o COMPRADOR não terá direito ao reembolso dos valores pagos a título de sinal. Além disso, o COMPRADOR poderá ter o nome incluso nos Órgãos de Proteção ao Crédito devido à falta de pagamento da referida taxa e ressarcimentos, bem como sofrer as medidas judiciais cabíveis de cobrança e ressarcimentos.

6.4 DA ISENÇÃO DA COMISSÃO DE VENDA: caso ocorra a situação prevista acima, a LEILOEIRA isentará o VENDEDOR do pagamento da comissão de venda, devido a não concretização do negócio jurídico. O valor da inscrição, no entanto, deverá ser pago normalmente, devido à realização do evento.

7. DA LIBERAÇÃO DOS ANIMAIS E VISTORIAS

7.1 DA RETIRADA DO LOTE: os lotes arrematados somente serão liberados para retirada física após a LEILOEIRA receber o contrato de compra e venda devidamente assinado pelo COMPRADOR e/ou/e AVALISTA/FIADOR, bem como pagamento do sinal e reconhecimento de firma.

7.2 DO AVISO DE AUTORIZAÇÃO PARA RETIRADA DO LOTE: cumprido o procedimento anteriormente descrito, a LEILOEIRA comunicará, via whatsapp ou e-mail, ao VENDEDOR que o COMPRADOR se encontra em dia com suas obrigações e, portanto, o VENDEDOR deverá conceder o respectivo aviso de autorização para retirada do lote.

7.3 DO PRAZO DE RETIRADA DOS LOTES: após o VENDEDOR emitir respectivo aviso de autorização de entrega, este o qual poderá ser feito pelo whatsapp ou e-mail, o COMPRADOR terá o prazo de até 30 (trinta) dias para retirada do objeto contratual, sendo que vencido este lapso temporal, deverá o COMPRADOR arcar com as despesas de alimentação, estabulagem, veterinários, remédios, exames e etc., tudo conforme o que relatar e apresentar o VENDEDOR, bem como pagamento de multa de R\$15,00 (quinze reais) por dia. Caso o produto seja ofertado em leilão presencial, o COMPRADOR tem obrigação de retirá-lo em até 24 (vinte e quatro) horas do final do pregão, sob pena de incorrer nas responsabilidades descritas nesta cláusula.

7.4 DA REPONSABILIDADE SOBRE A GUARDA E TRANSPORTE DO LOTE: é de responsabilidade do VENDEDOR a guarda e os cuidados do animal vendido durante todo o tempo em que permanecer no local de origem até 30 (trinta) dias após o aviso de autorização de retirada. Após retirada por parte do COMPRADOR, este assume integral e exclusivamente a responsabilidade sobre o bem arrematado, inclusive no que se refere ao transporte/frete. A LEILOEIRA e o VENDEDOR não se responsabilizam por qualquer acidente/dano que o animal venha a sofrer no trajeto entre a origem e o destino, e tal fato **não** desobrigará o COMPRADOR do pagamento das parcelas mensais em favor do VENDEDOR.

7.5 DA OPORTUNIDADE DE INSPEÇÃO DOS LOTES: os VENDEDORES concederão aos COMPRADORES a oportunidade de realizar visitas nos Haras para fins de conferência dos lotes durante o período em que durar o evento, podendo os COMPRADORES inspecionarem os animais pessoalmente ou indicar técnico de confiança para tanto.

7.6 DA VISTORIA NA RETIRADA DO OBEJETO CONTRATUAL: no momento em que o COMPRADOR promover a retirada do lote da propriedade do VENDEDOR deverá fazer a vistoria sobre a saúde física e sanitária do animal, oportunidade a qual será a conveniente para possíveis reclamações de

defeitos aparentes que inviabilizem o uso do lote para o fim que se destina, sendo que caso estas reclamações não sejam feitas neste ato, o COMPRADOR não poderá alegar posteriormente defeitos por vícios aparentes que julgar, de forma a estar impedido de desfazer o compromisso de compra e pagamento.

7.7 DO CANCELAMENTO DA COMPRA POR DEFEITOS APARENTES: no momento da retirada e vistoria, constatado pelo COMPRADOR ou encarregado de sua determinação e autorização, algum tipo de defeito aparente que inviabilize a perfeita conclusão do negócio jurídico, poderá o COMPRADOR solicitar o cancelamento da compra e ressarcimento dos valores pagos em favor da LEILOEIRA e do VENDEDOR, sendo que em caso de prejuízo experimentado pela LEILOEIRA, esta terá direito de regresso na cobrança em face do VENDEDOR.

7.8 DO CANCELAMENTO DA COMPRA POR DEFEITOS OCULTOS: nos casos de reclamação por defeitos ocultos oriundos de problemas por questões anteriores à data do pregão, a constatação de inviabilidade do negócio jurídico por conta do defeito no objeto leiloado deverá estar acompanhada de laudo técnico emitido por profissional habilitado que apresente e aponte o defeito reclamado. Somente assim a compra e venda será desfeita, quando deverá o VENDEDOR ressarcir o COMPRADOR de todos os valores pagos e despesas experimentadas, inclusive dos montantes pagos a título de comissão para a LEILOEIRA, sendo que em caso de prejuízo experimentado pela LEILOEIRA, esta terá direito de regresso na cobrança em face do VENDEDOR.

7.9 DA NÃO RESPONSABILIDADE DA LEILOEIRA POR DEFEITOS DOS LOTES: a integridade física e sanitária dos lotes postos à venda no pregão é de total responsabilidade dos VENDEDORES, de modo que constatado qualquer defeito aparente ou oculto que possa inviabilizar a compra e venda, bem como consequente prejuízo ao COMPRADOR, referido ressarcimento de danos e custos por conta do desfazimento do negócio será de total ônus do VENDEDOR.

8. DO IMPOSTO ICMS

8.1 DA RESPONSABILIDADE DO PAGAMENTO DO ICMS: o ICMS (imposto sobre circulação de mercadorias e prestação de serviços) devido na origem é de responsabilidade do VENDEDOR.

8.2 DA INFORMAÇÃO DO NÚMERO DE INSCRIÇÃO ESTADUAL E/OU INSCRIÇÃO DE PRODUTOR RUAL: os COMPRADORES deverão informar ao escritório da LEILOEIRA seu número de inscrição no cadastro de contribuintes do ICMS para fins de emissão das respectivas Notas Fiscais de venda. A não apresentação do aludido número acarretará ao COMPRADOR o ônus do pagamento do ICMS, calculado sobre o valor total da venda, e que deverá ser recolhido antes da liberação dos animais, mediante depósito antecipado, em conta a ser fornecida pela LEILOEIRA.

8.3 DO PAGAMENTO DO ICMS EM FACE DO FRETE: no caso de exigência legal de recolhimento do ICMS sobre o frete dos animais adquiridos, a respectiva contribuição é de inteira e exclusiva do COMPRADOR, cabendo a este último proceder ao recolhimento, nos termos da legislação vigente pertinente a cada Estado, mediante pagamento em conta a ser fornecida pela LEILOEIRA.

9. DAS RESPONSABILIDADES DO VENDEDOR

9.1 DA FERTILIDADE DOS LOTES VENDIDOS: os VENDEDORES são responsáveis e garantem a fertilidade dos animais ofertados, entregando-os em condições de aptidão reprodutiva, sendo que reclamações de problemas reprodutivos que tenham sido causados por fatores até a data do pregão e não por consequências ocorridas por negligência e/ou imperícia do COMPRADOR, deverão estar acompanhadas e comprovadas por laudo veterinário de profissional habilitado.

9.2 DA SAÚDE SANITÁRIA DOS ANIMAIS OFERTADOS: os VENDEDORES comprometem-se a entregar os animais livres de qualquer doença infecto contagiosa nos termos da exigência da legislação e fiscalização sanitária dos respectivos Estados de origem, acompanhados da documentação comprobatória.

9.3 DO REGISTRO DOS ANIMAIS NA ABCCMM: os VENDEDORES responsabilizam-se pela garantia do cumprimento das exigências de documentação referente ao Registro Genealógico dos animais junto a Associação em questão, até a data da transferência dos animais no citado órgão.

9.4 DA TRANSFERÊNCIA DE PROPRIEDADE: o VENDEDOR se compromete a realizar a transferência de propriedade do animal somente após quitação integral do lote, devendo o lote leiloado estar livre de qualquer pendência junto a sua Associação em questão, não tendo a LEILOEIRA qualquer responsabilidade sobre referido procedimento.

9.5 DOS CUSTOS: os custos referentes à transferência do lote leiloado correrão por conta do COMPRADOR, o qual deverá se responsabilizar perante a Associação dos animais em questão.

9.6 DAS INFORMAÇÕES FORNECIDAS PELOS VENDEDORES PARA O CATÁLOGO DE LEILÃO: as informações fornecidas ao catálogo do leilão ou na ficha de cada lote são de total garantia e responsabilidade dos VENDEDORES.

10. DAS DISPOSIÇÕES GERAIS

10.1 DO CUMPRIMENTO E CONHECIMENTO DO REGULAMENTO: os VENDEDORES e os COMPRADORES participantes do leilão obrigam-se a acatar fiel e integralmente as disposições contidas no presente regulamento, as quais são conhecidas por todos, não cabendo alegação de desconhecimento, conforme o que prevê o art. 30 da Lei de Introdução ao Código Civil Brasileiro.

10.2 DOS CASOS OMISSOS: os casos omissos que envolvam qualquer das PARTES e a LEILOEIRA serão resolvidos pela LEILOEIRA, com fundamento no que dispõe a legislação brasileira.

10.3 DA NÃO RESPONSABILIDADE DA LEILOEIRA PELO ADIMPLEMENTO DAS PARCELAS DO COMPRADOR JUNTO AO VENDEDOR: a LEILOEIRA, na qualidade de intermediadora e organizadora do leilão, não responde solidária e/ou subsidiariamente pela liquidação das parcelas das vendas, nem pelas obrigações assumidas pelas partes no contrato de compra e venda.

10.4 DA IRREVOGABILIDADE E IRRETRATABILIDADE DOS NEGÓCIOS: as vendas realizadas são irrevogáveis e irretratáveis, não podendo o comprador recusar o animal ou solicitar redução de preço, conforme o que reza o Código Civil Brasileiro.

11. DO FORO DE ELEIÇÃO

11.1 DO FORO DE ELEIÇÃO: fica eleito o foro da Comarca da cidade dos Vendedores, para dirimir quaisquer dúvidas relacionadas ao presente regulamento.

Uberlândia/MG, 12/05/2021.

WR COORDENAÇÃO EM LEILÕES



WR
Coordenação
em Leilões
(34) 99947-4701

2º LEILÃO VIRTUAL FAZENDA LAÇO DE PEDRA

2º leilão Virtual Fazenda Laço de Pedra.

Sr. Márcio Humberto Pedra coloca em oferta 60 animais de alto valor genético e 100%
Registrados.

Vacas em lactação, novilhas prenhas e bezerras.

Leilão apoiado pela Associação dos Criadores da Raça Girolando.

Leilão com forma de pagamento à vista: Financiamento através do Sicredi de sua região.
Entre em contato e faça se cadastro !!!!

data:
12/05/2021

horário:
20:00

pagamento:
1 (A VISTA) parcelas

PROMOTOR(ES):

MÁRCIO HUMBERTO
PEDRA

ASSESSORIA(S):

VITÃO MACHADO

[\(34\)991669545](tel:(34)991669545) 

LEILOEIRA(S):

TRANSMISSÃO:



WR COORDENAÇÃO EM LEILÕES

(34)32322021 [\(34\)999474701](tel:(34)999474701) 

Lote 1
0372 UBERE AGROPECUARIA
 Animal GIROLANDO FÊMEA Nascimento: 0 meses Previsão Parto:

Comentário:
 0372 Úbere Agropecuária, filha de Larcrest Casual-ET X Figo Fiv Charicy (Jaguar TE Gavião X Amazona Alto Estiva- LACT:7254,00 KG) segue parida do dia 22/04/2021, produzindo atualmente 23,5 kg/dia. Informações Gerais do Lote, fornecidas pelo vendedor *

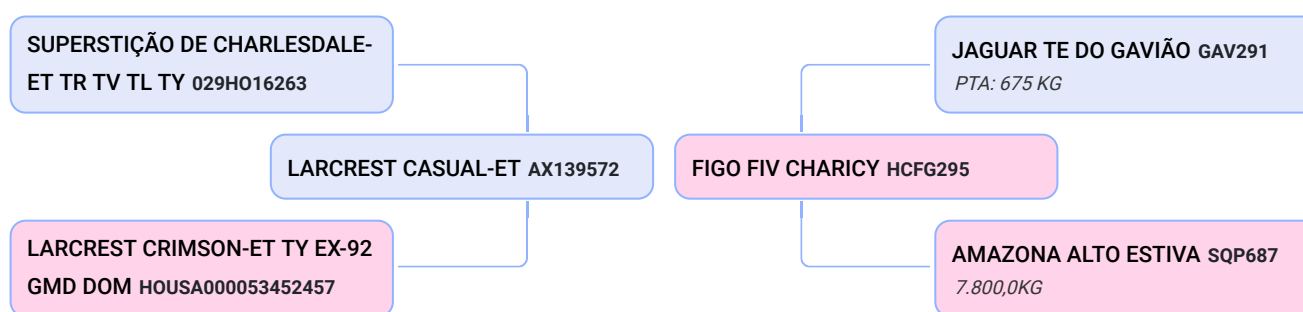

Lote 2
DOURADA ENLEVO CEDRO DO CAMPO
 Animal GIROLANDO FÊMEA Nascimento: 14/10/2015 67 meses Previsão Parto:

Comentário:
 Dourada Enlevo Cedro do Campo, segue parida dia 15/03/2021, produzindo atualmente 36,6 kg de leite por dia. * Informações Gerais do Lote, fornecidas pelo vendedor *

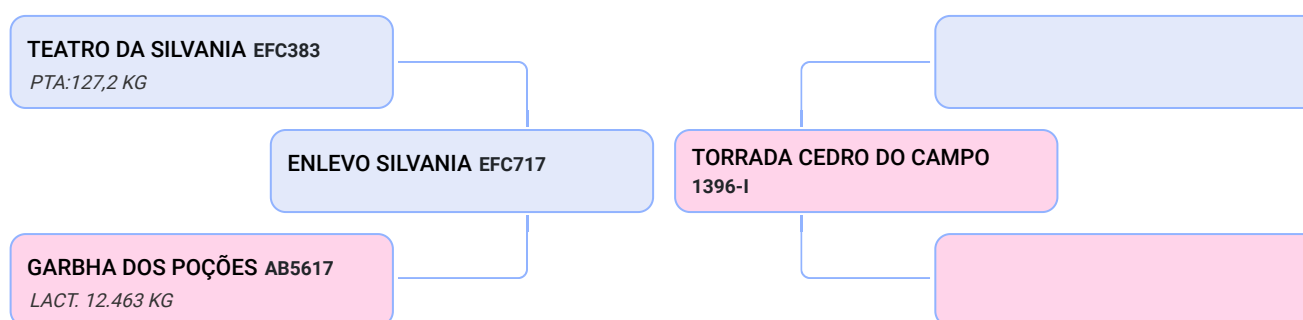

Lote 3
SALOBO NAFILA FIV
 Animal GIROLANDO FÊMEA Nascimento: 16/02/2014 87 meses Previsão Parto:

Comentário:
 Salobo na Fila Fiv filha de De-Su Bkm Mccutchen 1174 -ET X Diana da B.Pastor, segue parida dia 19/11/2020 ,produzindo atualmente 33kg de leite por dia. Segue com prenhez positiva do touro Starboy com parto previsto para 17/10/2021. * Informações Gerais do Lote, fornecidas pelo vendedor *

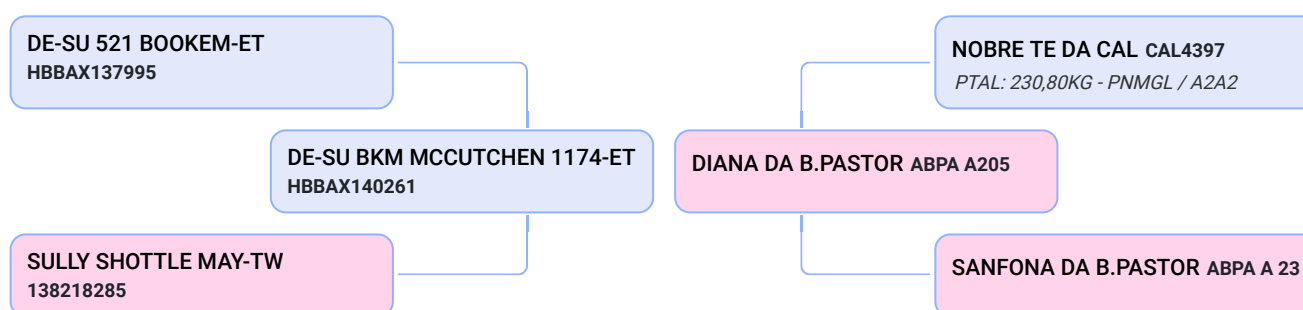

Lote 4
EMILIA TRIANGLE FIV DA EMBRIOTEC
 Animal GIROLANDO FÊMEA Nascimento: 23/01/2015 76 meses Previsão Parto:

Comentário:
 Emilia Triangle Fiv da Embriotec filha de Clear - Echo Altatriangle - ET TY X Caipira Te F Mutum (Cadarsó C-054 x Odalisca 3R B. Monte - Lactção 4273 kg de Leite) , segue parida dia 04/12/2020 ,produzindo atualmente 23kg de leite por dia. Segue com prenhez positiva do touro Starboy com parto previsto para 11/12/2021. * Informações Gerais do Lote, fornecidas pelo vendedor *

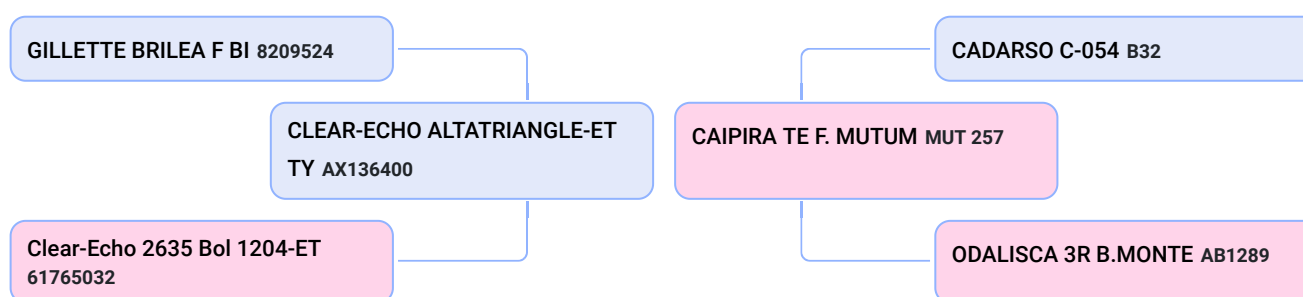

Lote 5 **BANQUETA ALBANIA FIV ESTÂNCIA SÃO BENTO**

Animal GIROLANDO FÊMEA Nascimento:
30/09/2017 44 meses Previsão Parto:

Comentário:

Banqueta Albania Fiv Estância São Bento, filha de View-Home Albania-ET X Heliosa Fiv F.Mutum (Teatro da Sylvania x Uva F. Mutum) segue parida dia 02/04/2021 ,produzindo atualmente 18,6 kg de leite por dia. * Informações Gerais do Lote, fornecidas pelo vendedor *

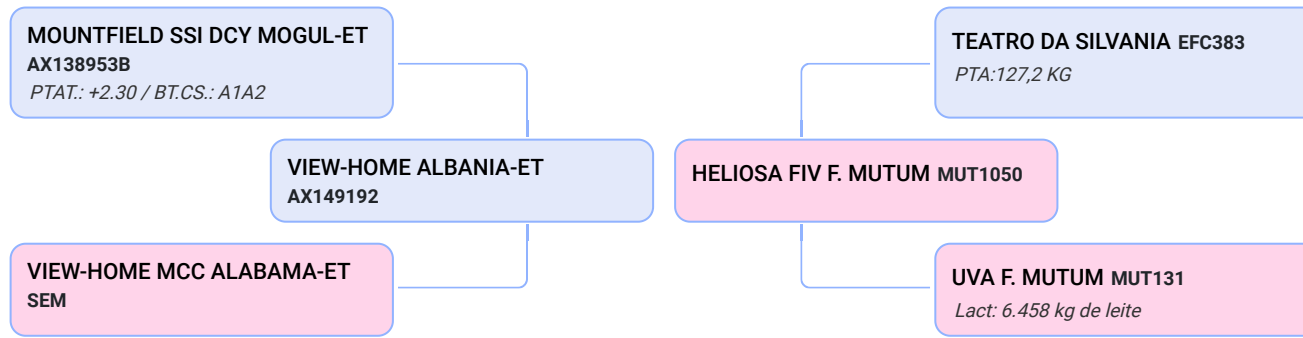

Lote 6 **ESTHER AFTERSHOCK FIV 2R JATAI**

Animal GIROLANDO FÊMEA Nascimento:
15/03/2015 74 meses Previsão Parto:

Comentário:

Esther Aftershock Fiv 2R Jataí filha de Ms Atlees Sht Aftershock - ETX Dagma TE Star(Teatro da Sylvania x Moleca TE da Palma) , segue parida dia 29/03/2021 produzindo atualmente 20,4kg de leite por dia. Segue inseminada do touro Cupido sem tempo hábil para confirmação. * Informações Gerais do Lote, fornecidas pelo vendedor *

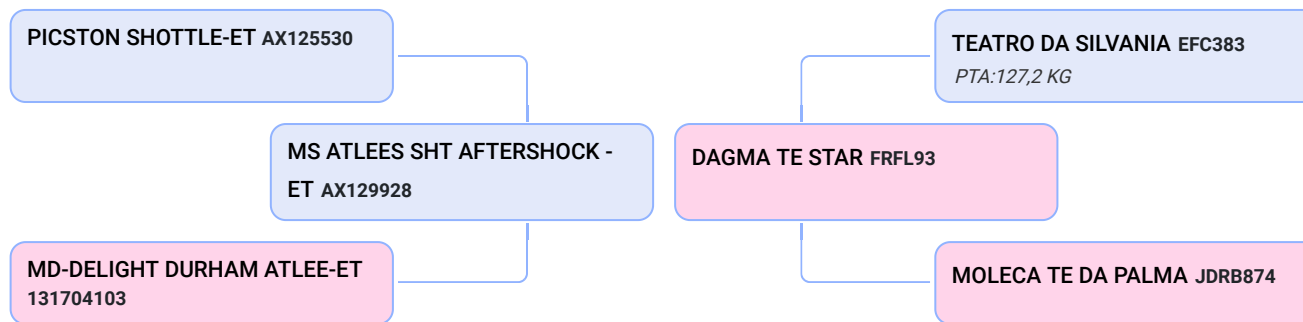

Lote 7 **OIC FÉCULA FIV**

Animal GIROLANDO FÊMEA Nascimento:
15/11/2018 30 meses Previsão Parto:

Comentário:

Oic Fécula Fiv filha de Zahbuls Menthol-ET X Hetica TE F. Mutum(Dalton TE Pati Cal x Ufa 3R B. Monte - Lactção) , segue parida dia 20/04/2021 ,produzindo atualmente 25kg de leite por dia. * Informações Gerais do Lote, fornecidas pelo vendedor *

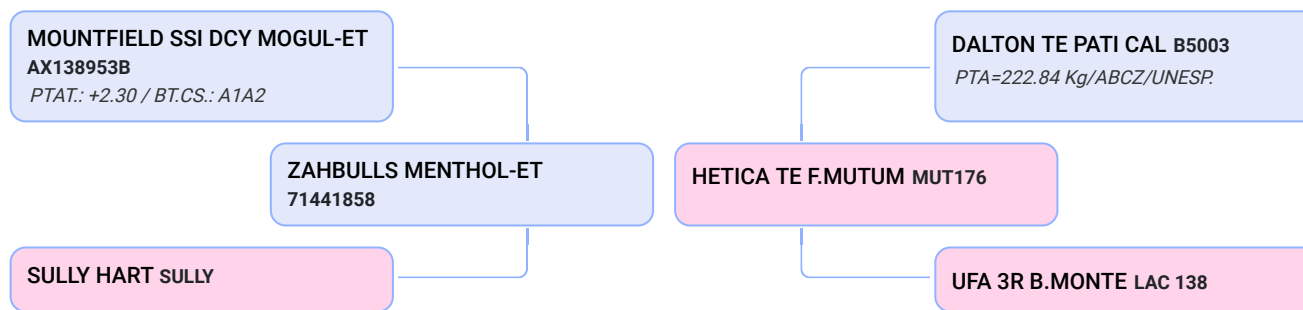

Lote 8 **OLIVIA FIV OBSERVER DA TROPICAL**

Animal GIROLANDO FÊMEA Nascimento:
15/04/2014 85 meses Previsão Parto:

Comentário:

Olivia Fiv Observer da Tropical filha de De-Su Observer- ET X Calina(Lacteo TE Cal x Embalagem Mamj) , segue parida dia 26/09/2020,produzindo atualmente 24,4kg de leite por dia. Segue com prenhez positiva do touro Hot Line com parto previsto para 23/08/2021. * Informações Gerais do Lote, fornecidas pelo vendedor *

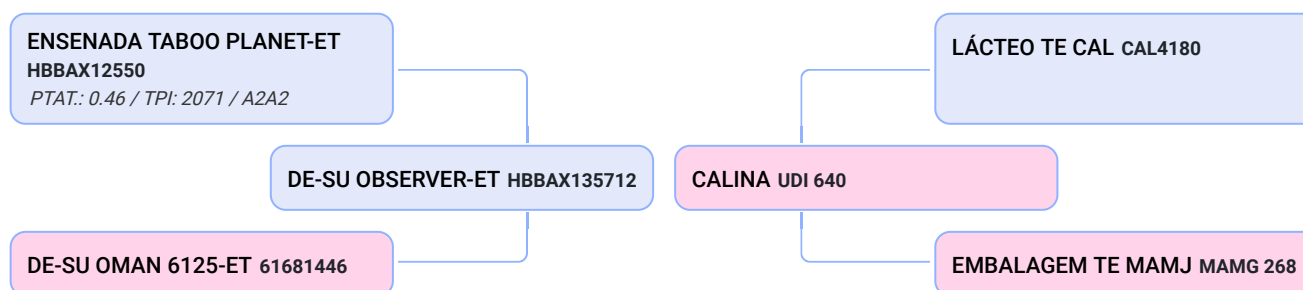

Lote
9

BARBARA SPEAKER FIV ESTÂNCIA SÃO BENTO
Animal GIROLANDO FÊMEA Nascimento:
15/03/2017 50 meses Previsão Parto:

Comentário:

Barbara Speaker Fiv Estância São Bento filha de Gillette Speaker X Educação Fiv F.Mutum (Radar das Poções x Historia TE F.Mutum) , segue parida dia 13/11/2020,produzindo atualmente 21,4kg de leite por dia. Segue com prenhez positiva do touro Treasure com parto previsto para 12/07/2021. *Observação: Animal com apenas 3 tetos funcionais* * Informações Gerais do Lote, fornecidas pelo vendedor *

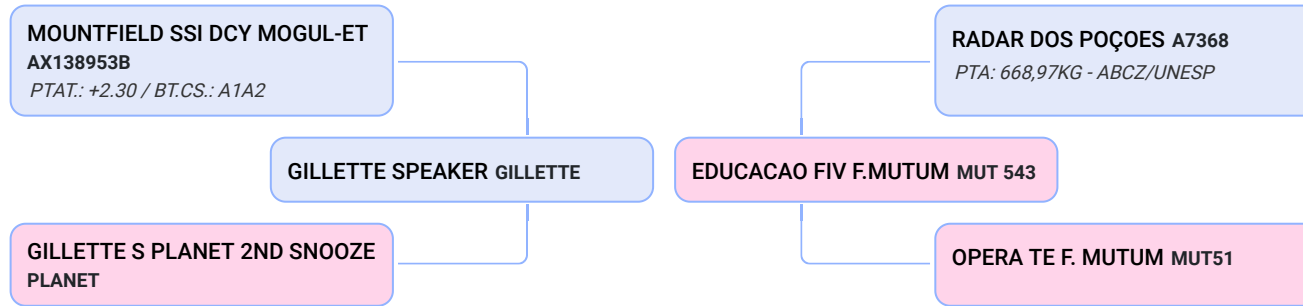

Lote
10

DALASI SHAMROCK CRISTAL
Animal GIROLANDO FÊMEA Nascimento:
04/02/2018 39 meses Previsão Parto:

Comentário:

Dalasi Shamrock Cristal filha de Ladys-Manor P Shamrock-ET X Escora Fiv Parahy(Teatro da Silvania x Eureka Kubera) , segue parida dia 10/08/2020,produzindo atualmente 21,2kg de leite por dia. Segue com prenhez positiva do touro Lincon Jett com parto previsto para 29/07/2021. * Informações Gerais do Lote, fornecidas pelo vendedor *

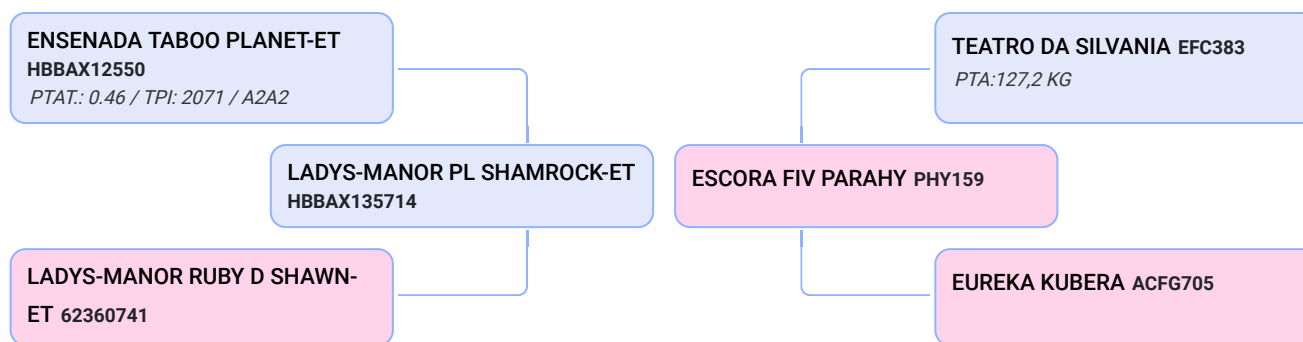

Lote
11

DIAMANTINA FIV HALEY 2R JATAI
Animal GIROLANDO FÊMEA Nascimento:
10/04/2014 85 meses Previsão Parto:

Comentário:

Diamantina Fiv Haley 2R Jataí filha de De-Su Altahaley- ET X Heiva Fiv Star(CA Sansão x Dagma TE Star) , segue parida dia 14/08/2020. Segue com prenhez positiva do touro Treasure com parto previsto para 12/07/2021. * Informações Gerais do Lote, fornecidas pelo vendedor *

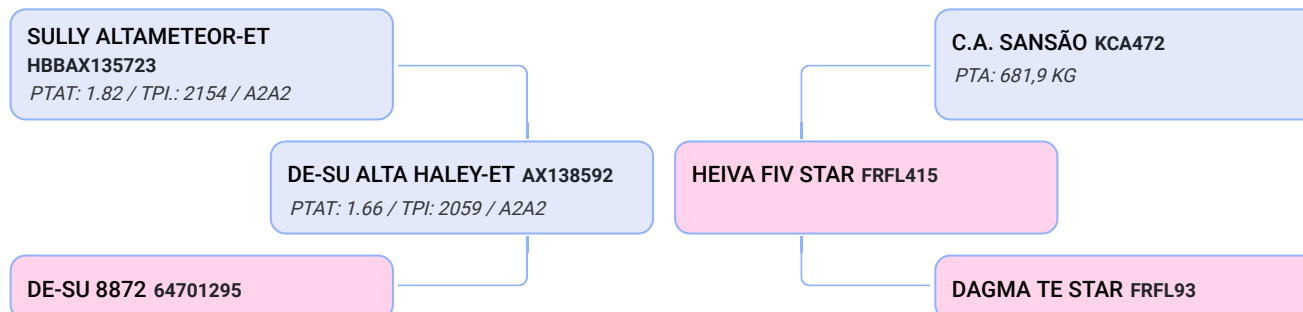

Lote
12

LAJE MOGUL MJAH
Animal GIROLANDO FÊMEA Nascimento:
07/08/2017 45 meses Previsão Parto:

Comentário:

Laje Mogul Mjah filha de Mountfield SSI DCY Mogul ET X Japoneza ET BJS (Teatro da Silvania x Duqueza TE) , segue parida dia 17/10/2020,produzindo atualmente 26,7kg de leite por dia. Segue com prenhez positiva do touro Starboy com parto previsto para 18/10/2021. * Informações Gerais do Lote, fornecidas pelo vendedor *

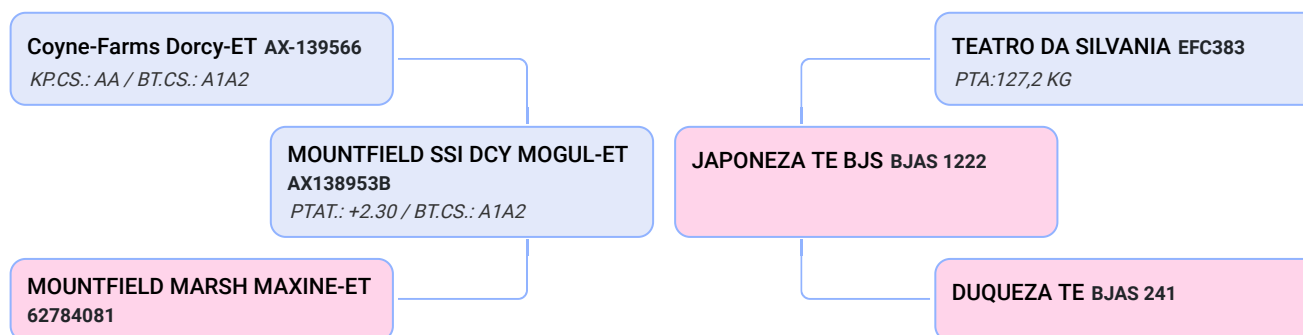

Lote 13
FIDALGA AGRONELLI CARNIVAL
 Animal GIROLANDO FÊMEA Nascimento:
 13/03/2017 50 meses Previsão Parto:

Comentário:
 Fidalga segue parida dia 29/03/2021 ,produzindo atualmente 28 kg de leite por dia. Segue inseminada do touro Cupido sem tempo hábil de confirmação de prenhez. * Informações Gerais do Lote, fornecidas pelo vendedor *

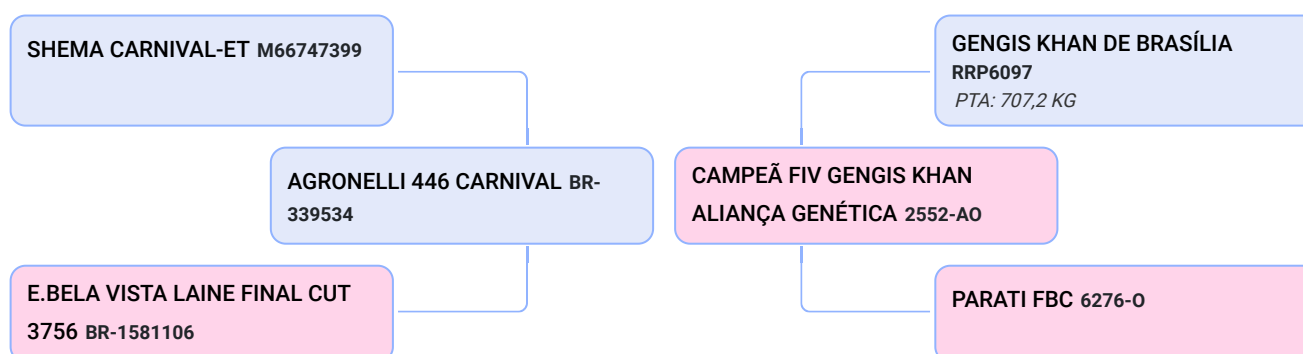

Lote 14
ICH ROSCA SABIA
 Animal GIROLANDO FÊMEA Nascimento:
 05/05/2017 48 meses Previsão Parto:

Comentário:
 Ich Rosca Sabia segue parida dia 26/04/2021 ,produzindo atualmente 24,8 kg de leite por dia. Segue inseminada do touro Soberano sem tempo hábil de confirmação de prenhez. * Informações Gerais do Lote, fornecidas pelo vendedor *

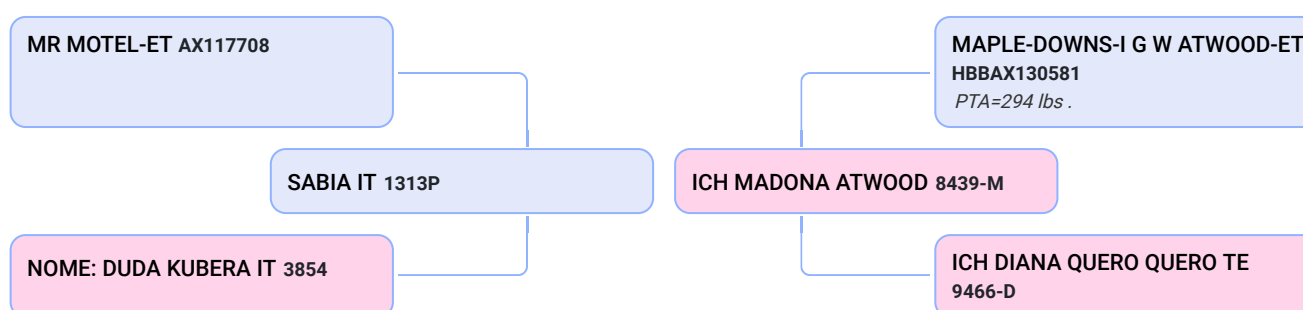

Lote 15
DIVINDADE FIV WILDMAN IA
 Animal GIROLANDO FÊMEA Nascimento:
 23/08/2015 69 meses Previsão Parto:

Comentário:
 Divindade Fiv Wildman IA filha de Ladys-Manor Wildman-ET X Cristalina Teatro Et, segue parida dia 15/01/2021,produzindo atualmente 19,8kg de leite por dia. Segue inseminada do touro Kincas da Terra Vermelha sem tempo hábil para confirmação. * Informações Gerais do Lote, fornecidas pelo vendedor *

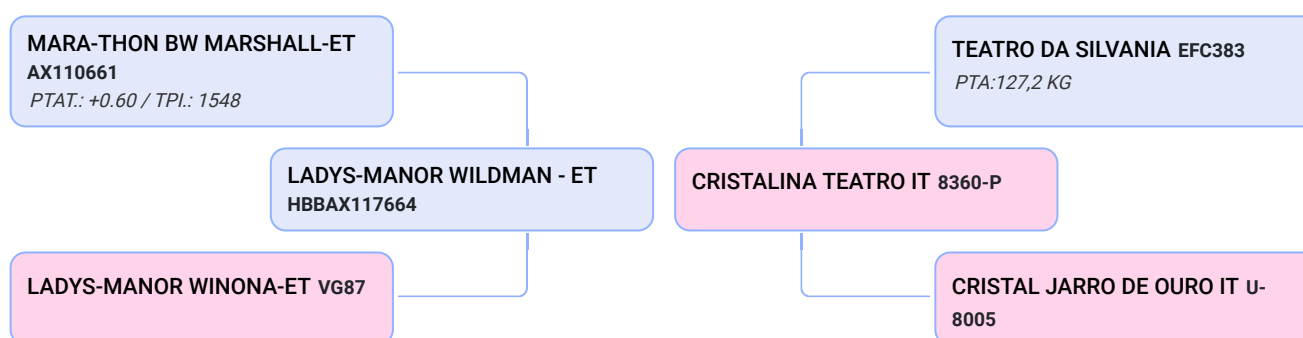

Lote 16
ESTRELINHA FIV BRADNICK 2202 FUBE
 Animal GIROLANDO FÊMEA Nascimento:
 08/05/2015 72 meses Previsão Parto:

Comentário:
 Estrelinha Fiv Bradnick 2202 Fube filha de Rladys-Manor Wildman-ET X Ramona Fiv Teatro 1006 Fube, segue parida dia 25/10/2020,produzindo atualmente 25kg de leite por dia. Segue com prenhez positiva do touro Mister com parto previsto para 08/10/2021. * Informações Gerais do Lote, fornecidas pelo vendedor *

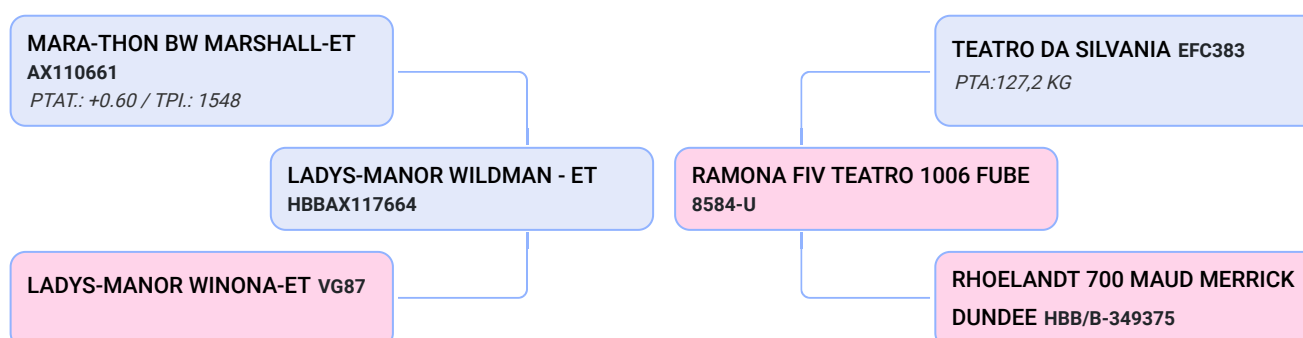

Lote
17
INÉDITA ATMOST IFC
Animal GIROLANDO FÊMEA Nascimento:
15/03/2016 62 meses Previsão Parto:

Comentário:
Inédita Atmos Ifc filha de Velhuis Sgc Atmos X Quelima Fardo Fiv Monasterio, segue parida dia 03/01/2021, produzindo atualmente 24 kg de leite por dia. Segue inseminada do touro Kincas da Terra Vermelha, porém sem tempo hábil para confirmação. *Observação: Vaca com problema no casco do pé direito* * Informações Gerais do Lote, fornecidas pelo vendedor *

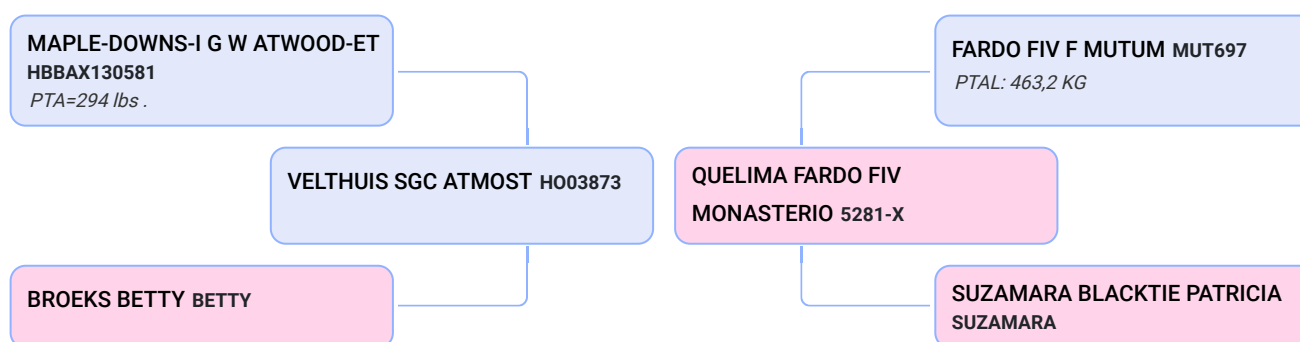

Lote
18
MORENA LAÇOS DA PEDRA
Animal GIROLANDO FÊMEA Nascimento:
05/05/2016 60 meses Previsão Parto:

Comentário:
Morena Laços da Pedra, segue parida dia 31/10/2020, produzindo atualmente 32kg de leite por dia. Segue com prenhez positiva do touro Mister com parto previsto para 08/10/2021. * Informações Gerais do Lote, fornecidas pelo vendedor *

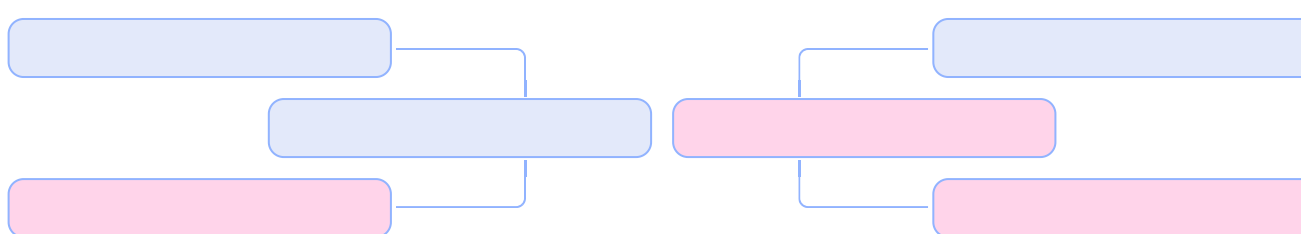

Lote
20
CORINA CEDRO DO CAMPO
Animal GIROLANDO FÊMEA Nascimento:
07/01/2014 88 meses Previsão Parto:

Comentário:
Corina Cedro do Campo, segue parida dia 09/04/2021, produzindo atualmente 36,4 kg de leite por dia. * Informações Gerais do Lote, fornecidas pelo vendedor *

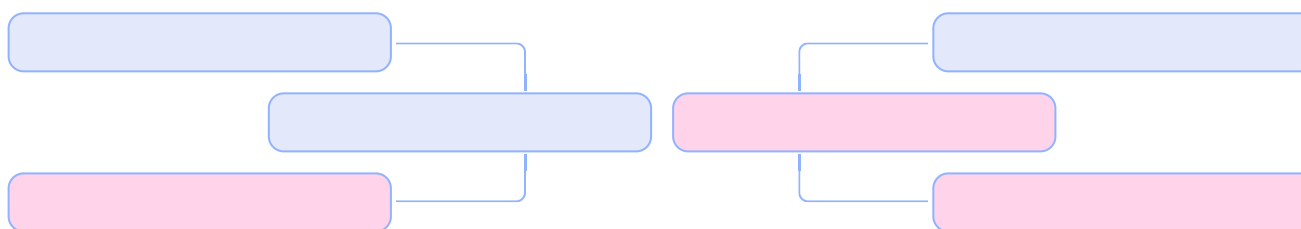

Lote
21
OIC BABALU
Animal GIROLANDO FÊMEA Nascimento:
24/11/2019 18 meses Previsão Parto:

Comentário:
Babalu filha de Gabinete Sylvania X Janne Fiv Avalon da Tropical, novilha segue com prenhez positiva do touro Vineyard com parto previsto para 27/12/2021. * Informações Gerais do Lote, fornecidas pelo vendedor *

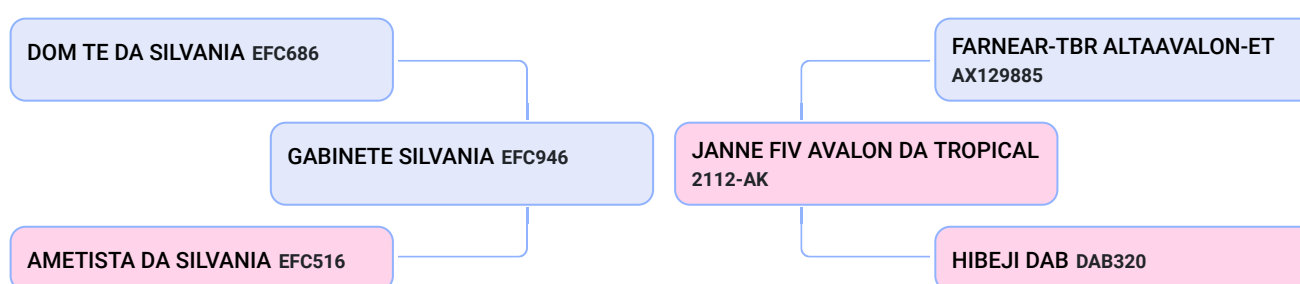

Lote 22
DIZIMADA TRIANGLE FIV DA EMBRIOTEC
 Animal GIROLANDO FÊMEA Nascimento:
 25/10/2014 79 meses Previsão Parto:

Comentário:
 Dizimada Triangle Fiv da Embriotec filha de Clear-Echo Altatriangle-ET TY X Dondoca Fiv da Embriotec (C.A Sansão x Efemera TE F Mutum) , segue parida dia 02/05/2021. Pico na sua última lactação de 45kg dia. * Informações Gerais do Lote, fornecidas pelo vendedor *

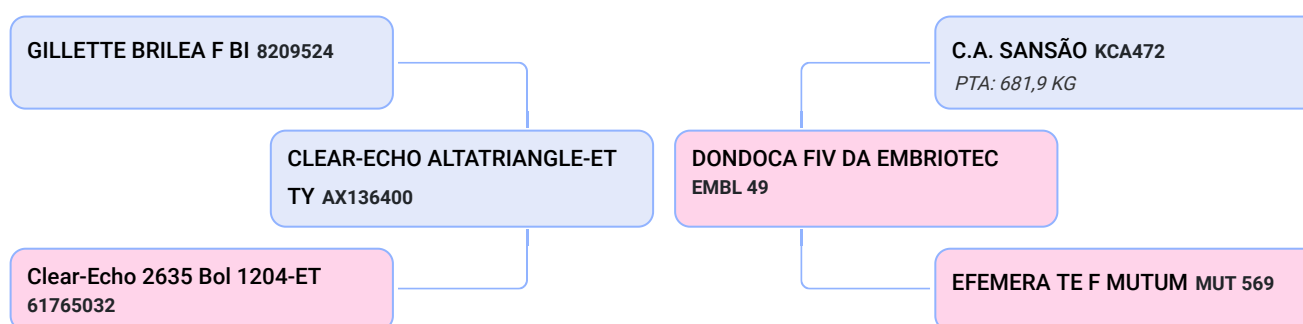

Lote 23
ELEGÂNCIA FIV LAÇO DA PEDRA
 Animal GIROLANDO FÊMEA Nascimento:
 15/11/2018 30 meses Previsão Parto:

Comentário:
 Oic Elegância Fiv filha de Zhabulls Menthol-ET X Eburica TE F. Mutum (C.A Paladino In x Nesgada 3R de Uber), segue parida dia 09/02/2021 produzindo atualmente 26,2kg de leite por dia. Segue com prenhez positiva do touro Soberano com parto previsto para 25/12/2021. * Informações Gerais do Lote, fornecidas pelo vendedor *

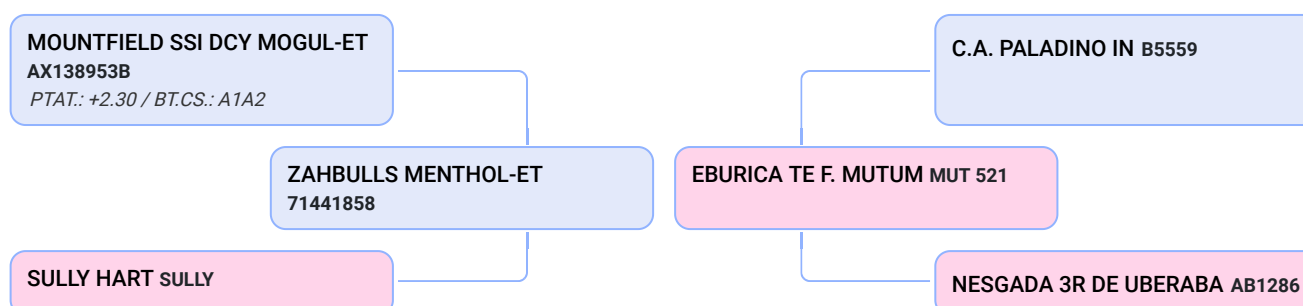

Lote 24
DIANA FIV ALTAMETEUR CEDRO DO CAMPO
 Animal GIROLANDO FÊMEA Nascimento:
 04/03/2015 74 meses Previsão Parto:

Comentário:
 Diana Fiv Altameteor Cedro do Campo filha de Sully Altameteor-ET X Migalha TE da Palma (C.A Everest x Biriba TE Sandalo), segue prenha do Touro Gabinete (sexado) com parto previsto para 31/05/2021. * Informações Gerais do Lote, fornecidas pelo vendedor *

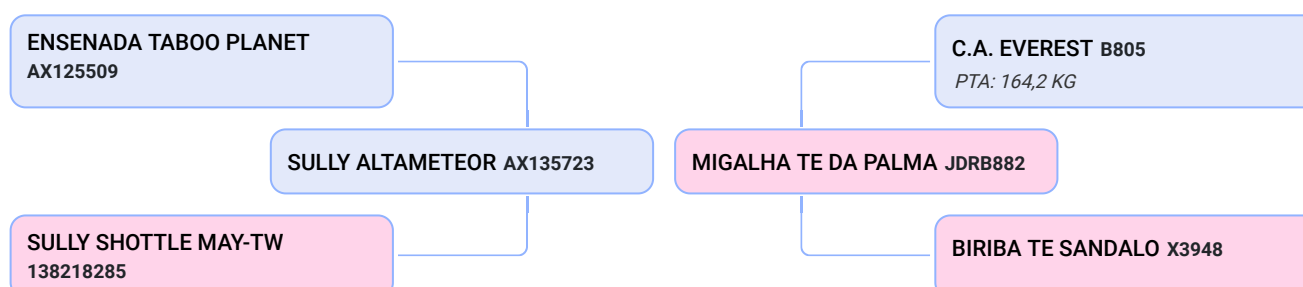

Lote 25
GENEBRA DOORMAN FIV 2R JATAI
 Animal GIROLANDO FÊMEA Nascimento:
 15/09/2017 44 meses Previsão Parto:

Comentário:
 Genebra FIV Doorman, segue prenha do Touro Imperador Jocko Sexado com parto previsto para 08/10/2021, produzindo atualmente 22,4 kg de leite por dia. *Observação:Vaca da menos leite no teto anterior esquerdo* * Informações Gerais do Lote, fornecidas pelo vendedor *

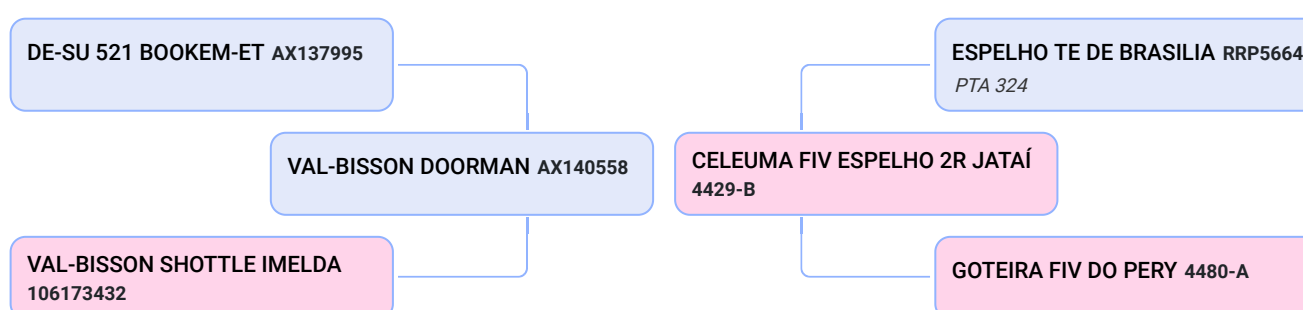

Lote
26

ICH Q149 LUSTROSA MONTEREY

Animal GIROLANDO FÊMEA Nascimento:
27/03/2016 62 meses Previsão Parto:

Comentário:

ICH Q149, segue prenha do touro Treasure com previsão de parto dia 02/07/2021. * Informações Gerais do Lote, fornecidas pelo vendedor *

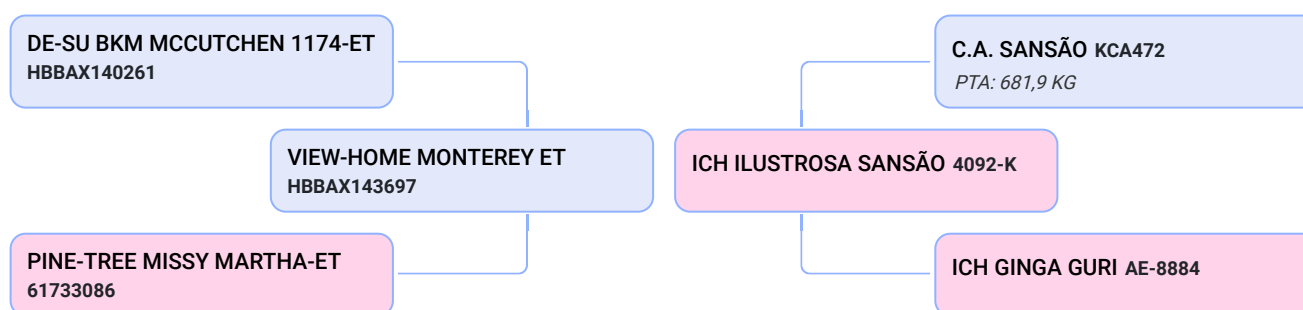

Lote
27

TRADIÇÃO JERRICK IFC

Animal GIROLANDO FÊMEA Nascimento:
28/07/2016 58 meses Previsão Parto:

Comentário:

Tradição Jerrick Ifc filha de Gillete Jerrick X Tempestade Teatro Ifc, segue parida dia 17/04/2021, produzindo atualmente 21kg de leite por dia. * Informações Gerais do Lote, fornecidas pelo vendedor *

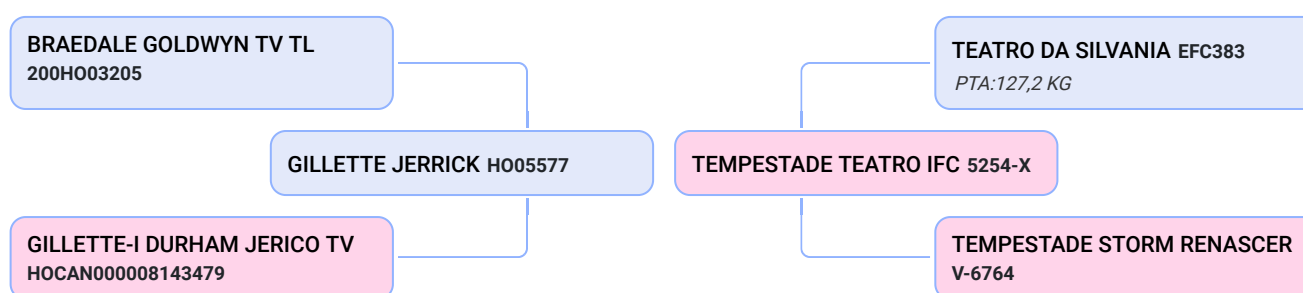

Lote
28

EBV GILDRA BRANSON 5025

Animal GIROLANDO FÊMEA Nascimento:
03/07/2019 22 meses Previsão Parto:

Comentário:

Ebv Gildra Branson 5025 filha de Sandy-Valley Branson ET X Sbxo 7691 Fiv Gildri, segue prenha do Touro Mister com parto previsto para 08/10/2021. * Informações Gerais do Lote, fornecidas pelo vendedor *

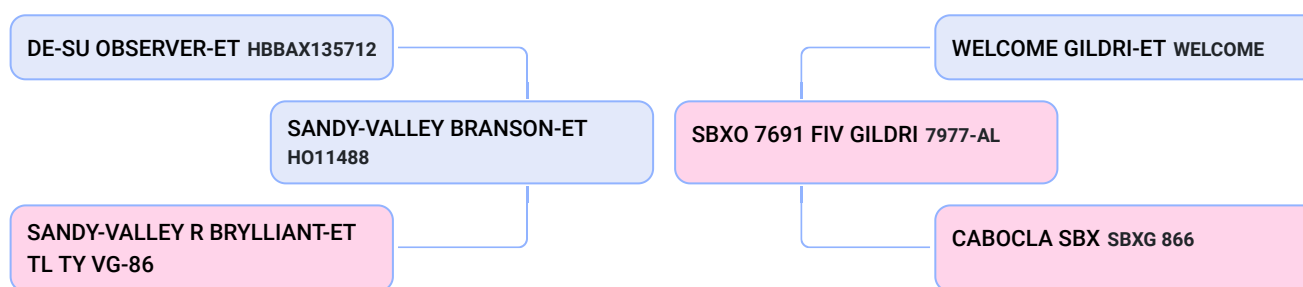

Lote
28

069 LAÇOS DE PEDRA

Animal GIROLANDO FÊMEA Nascimento:
29/07/2019 22 meses Previsão Parto:

Comentário:

069 Laços da Pedra, segue prenha do Touro Mister com parto previsto para 08/10/2021.

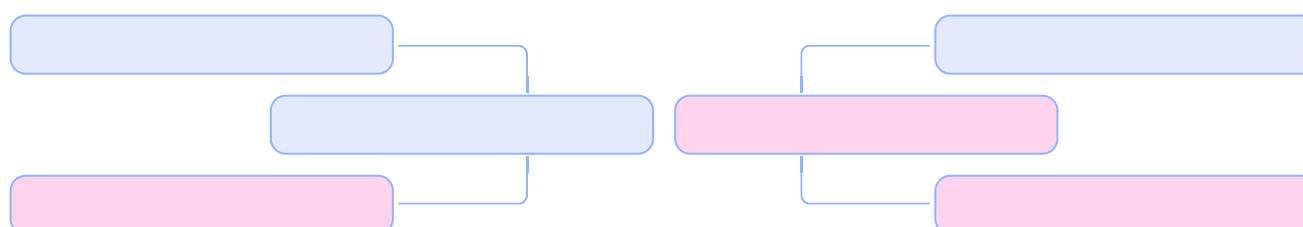

Lote 29

ICH RABAH SUPERSIRE

Animal GIROLANDO FÊMEA Nascimento: 21/06/2017 47 meses Previsão Parto:

Comentário:

Ich Rabah Supersire filha de Seagull-Bay Supersire-ET X Ich Graca Teatro TE, segue seca com parto previsto para 03/06/2021. *Observação: Animal com apenas 3 tetos funcionais* * Informações Gerais do Lote, fornecidas pelo vendedor *

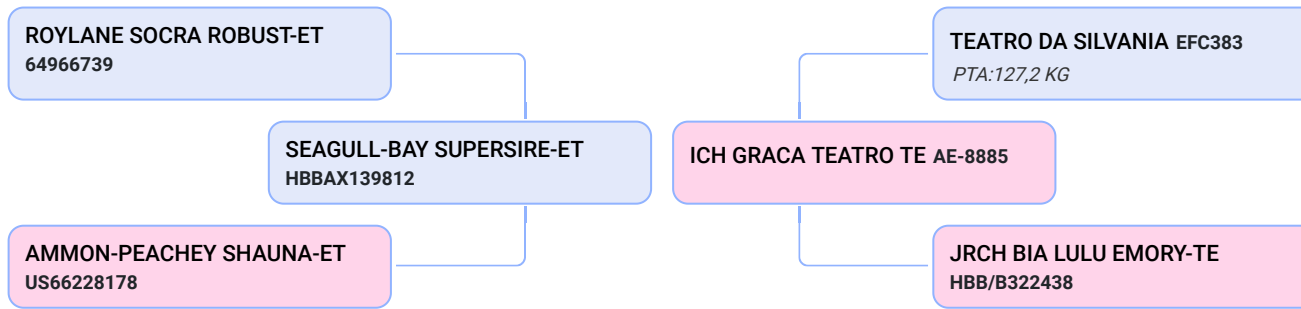

Lote 30

FAGULHA CEDRO DO CAMPO

Animal GIROLANDO FÊMEA Nascimento: 03/07/2017 46 meses Previsão Parto:

Comentário:

Fagulha Cedro do Campo filha de Horizonte Fiv XA X Coramina Cedro do Campo, segue com prenhes positiva do touro Romano com parto previsto para 31/05/2021. * Informações Gerais do Lote, fornecidas pelo vendedor *

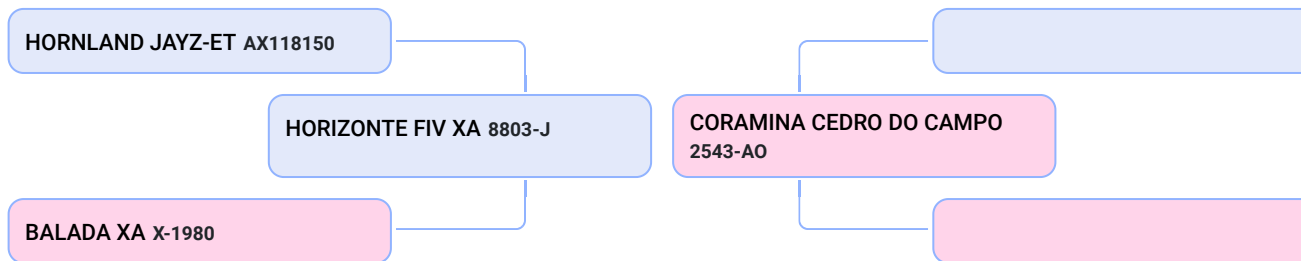

Lote 31

ROMANA FIV LAÇOS DA PEDRA

Animal GIROLANDO FÊMEA Nascimento: 24/02/2020 15 meses Previsão Parto:

Comentário:

Romana filha de X , segue parida dia ,produzindo atualmente kg de leite por dia. Segue com prenhes positiva do touro com parto previsto para . * Informações Gerais do Lote, fornecidas pelo vendedor *

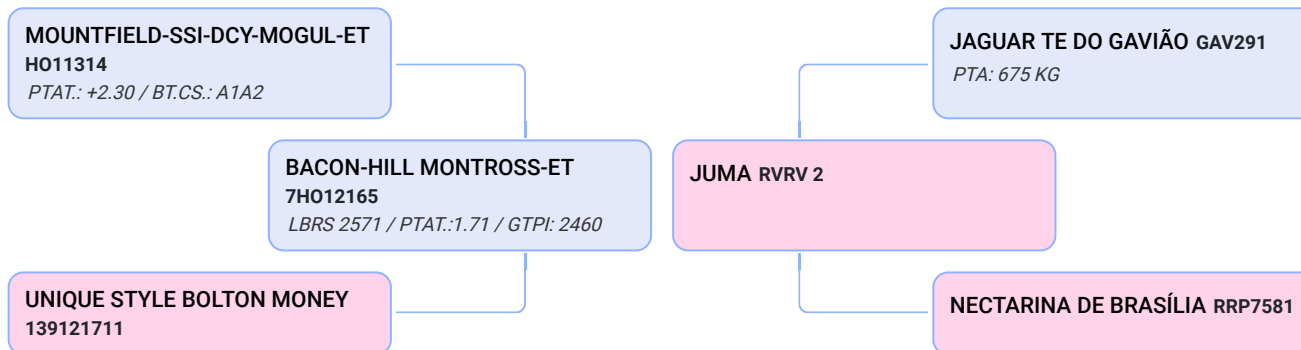

Lote 32

OIC CAFETEIRA

Animal GIROLANDO FÊMEA Nascimento: 22/08/2019 21 meses Previsão Parto:

Comentário:

Oic Cafeteira filha de Peak Hotline-ET X Diana Fiv 2R Jataí (Radar das Poções x Dagma TE Star) , segue com prenhes positiva do touro Staboy com parto previsto para 18/10/2021. * Informações Gerais do Lote, fornecidas pelo vendedor *

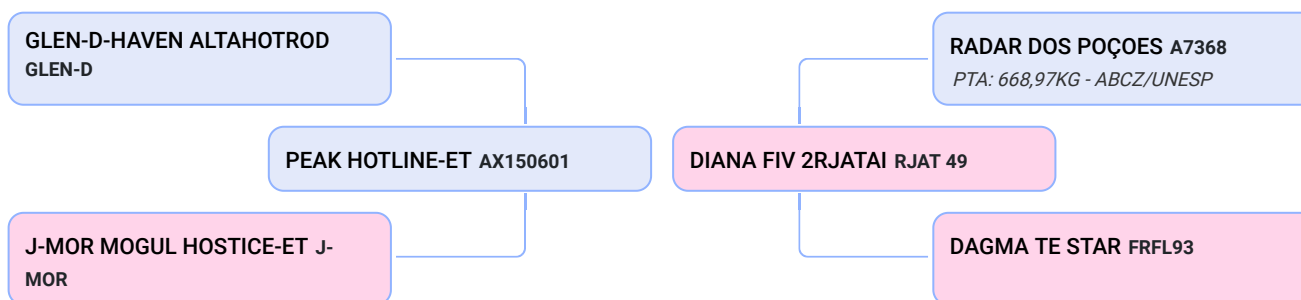

Lote
33

ICH TEIMOSA

Animal GIROLANDO FÊMEA Nascimento:
01/05/2020 12 meses Previsão Parto:

Comentário:

060 LA filha de X , segue parida dia ,produzindo atualmente kg de leite por dia. Segue com prenhes positiva do touro com parto previsto para ... * Informações Gerais do Lote, fornecidas pelo vendedor *

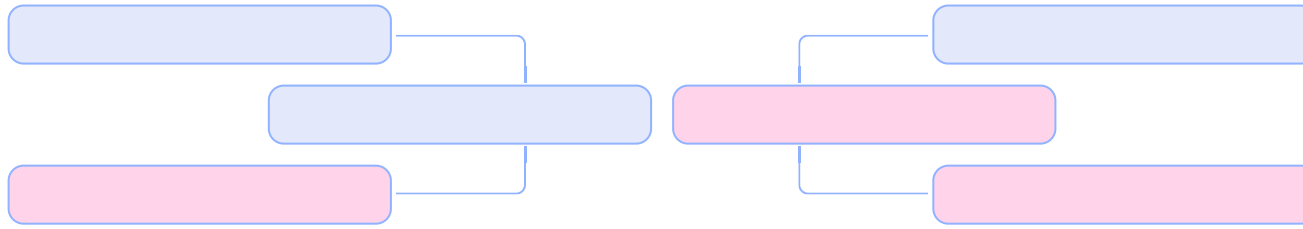

Lote
34

ARIELA TOPNOTCH FIV LAÇOS DA PEDRA

Animal GIROLANDO FÊMEA Nascimento:
26/10/2020 7 meses Previsão Parto:

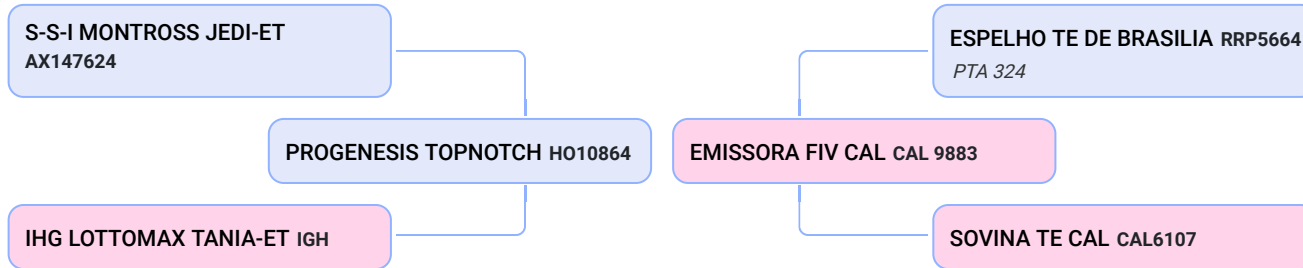

Lote
34

ANTA LAÇOS DA PEDRA

Animal GIROLANDO FÊMEA Nascimento:
19/10/2020 7 meses Previsão Parto:

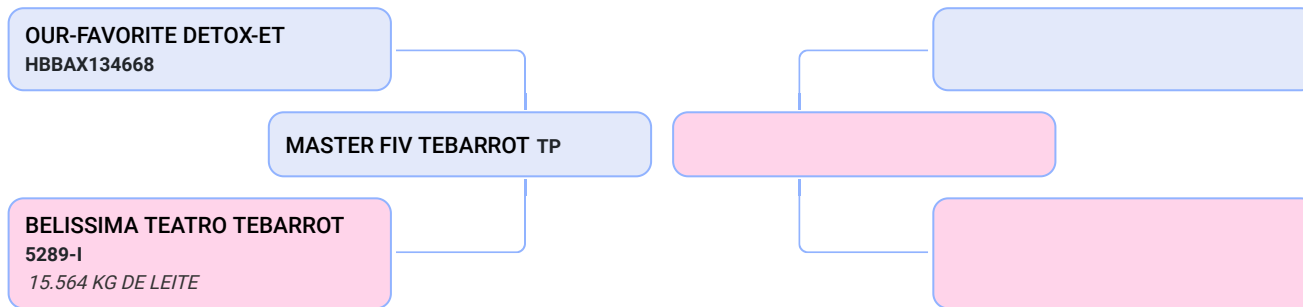

Lote
35

PITCHULA LAÇOS DA PEDRA

Animal GIROLANDO FÊMEA Nascimento:
01/11/2020 6 meses Previsão Parto:

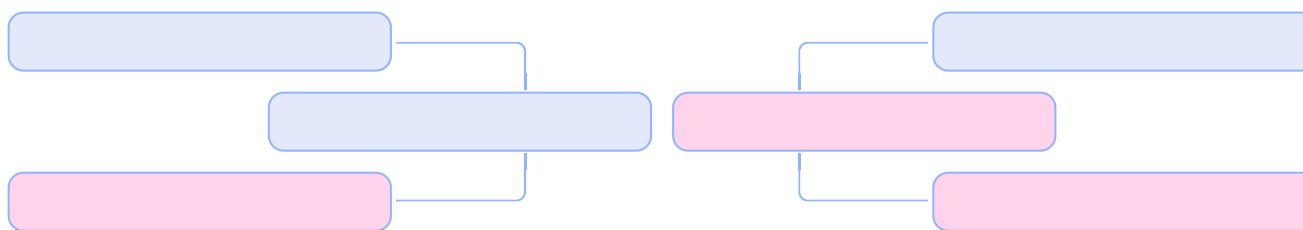

Lote **35** **FOLGADA LAÇOS DA PEDRA**
Animal GIROLANDO FÊMEA Nascimento:
14/11/2020 6 meses Previsão Parto:

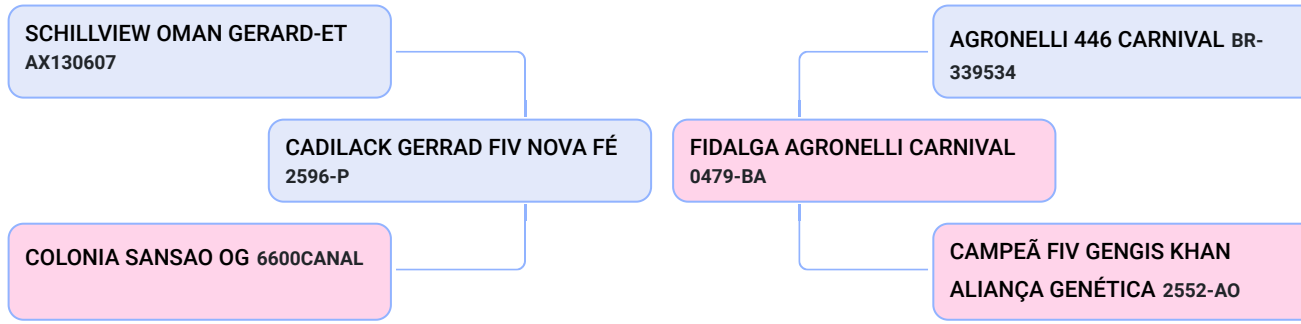

Lote **35** **EMILIANA TREASURE LAÇOS DA PEDRA**
Animal GIROLANDO FÊMEA Nascimento:
04/12/2020 5 meses Previsão Parto:

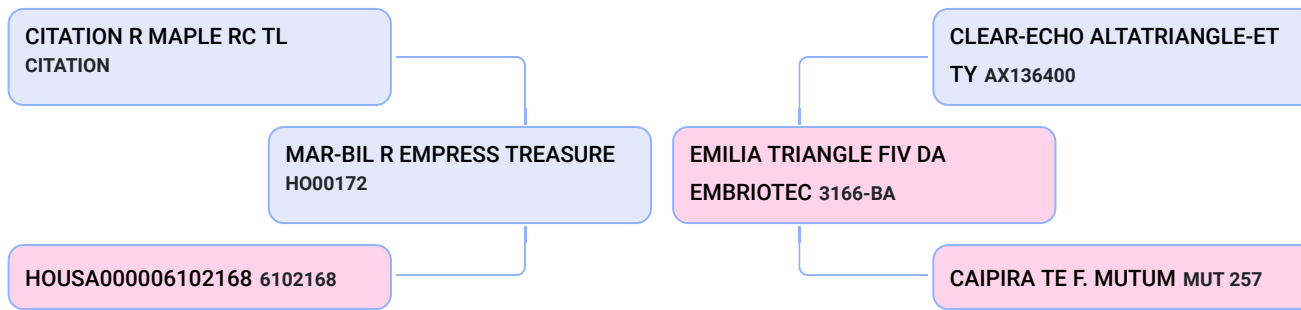

Lote **36** **CAROLA USINA REDROCK SH FIV 2B**
Animal GIROLANDO FÊMEA Nascimento:
05/11/2019 18 meses Previsão Parto:

Comentário:

Carola Usina Redrock Sh Fiv2B filha de Redrock-View Klutch-ET X Usina Fiv 2B (Tabu TE Cal x Peça Fiv S. Edwiges)
* Informações Gerais do Lote, fornecidas pelo vendedor *

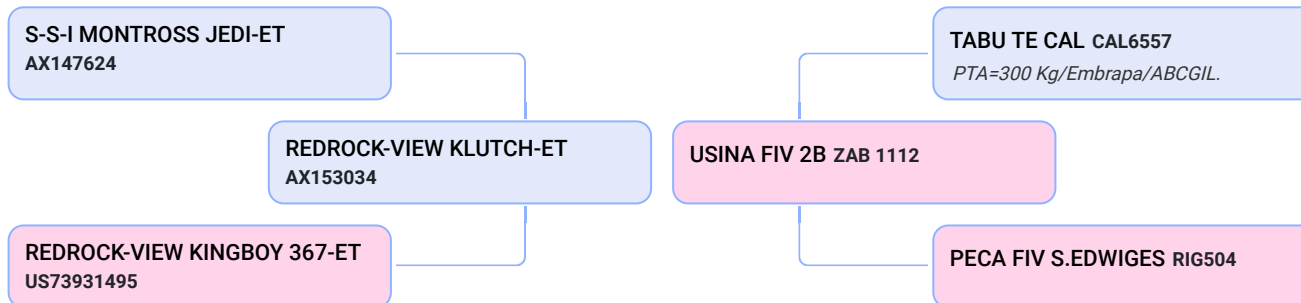

Lote **37** **074 LAÇOS DA PEDRA**
Animal GIROLANDO FÊMEA Nascimento:
10/01/2020 16 meses Previsão Parto:

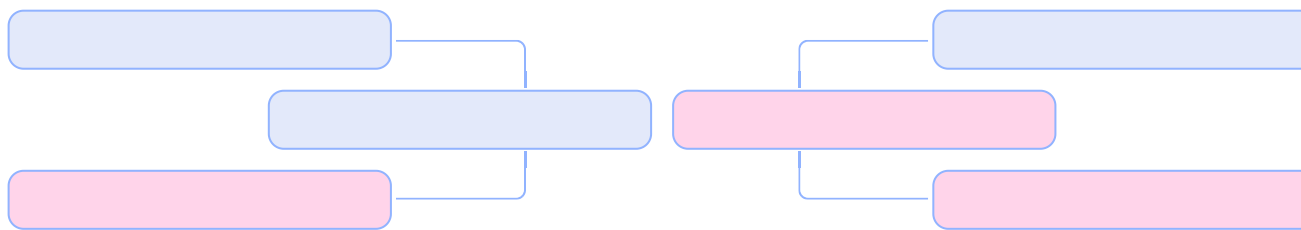

Lote
37 **084 LAÇOS DA PEDRA**
Animal GIROLANDO FÊMEA Nascimento:
10/01/2020 16 meses Previsão Parto:

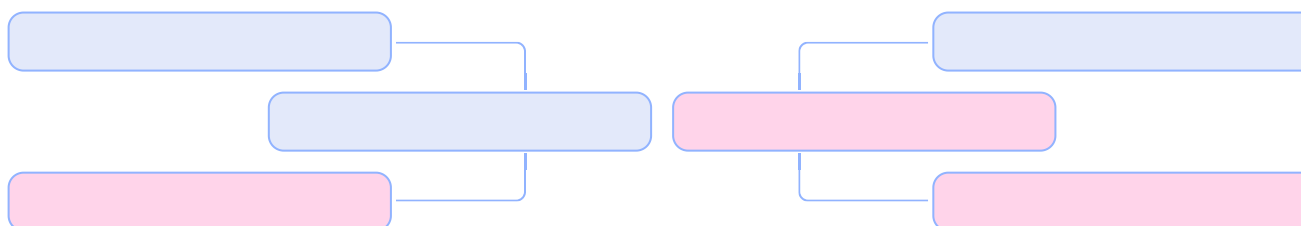

Lote
38 **EBV LAGEADA CERES 4990**
Animal GIROLANDO FÊMEA Nascimento:
02/02/2019 27 meses Previsão Parto:

Comentário:

Ebv Lageada Ceres 4990 é filha S-S-I Pluto Ceres-ET X Reunidas Hd Lageada 15274 Gold Chip Fiv, segue prenha de embrião (Gillespy x Barreto Gaivota Polônia Vale Ouro), com previsão de parto para o dia 23/08/2021. * Informações Gerais do Lote, fornecidas pelo vendedor *

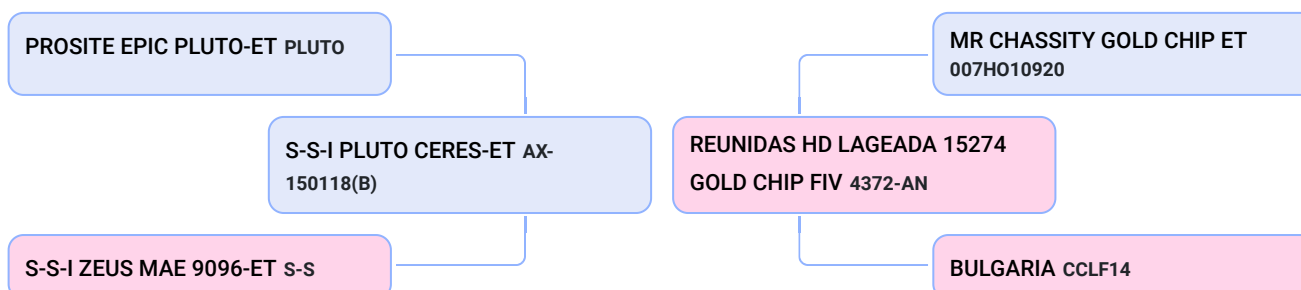

Lote
38 **EBV STEPHANIE 4932**
Animal GIROLANDO FÊMEA Nascimento:
31/08/2018 33 meses Previsão Parto:

Comentário:

Ebv Stephanie 4932 segue prenha de embrião (Gillespy x Sansão SJ Lalu), com previsão de parto para o dia 23/08/2021. * Informações Gerais do Lote, fornecidas pelo vendedor *

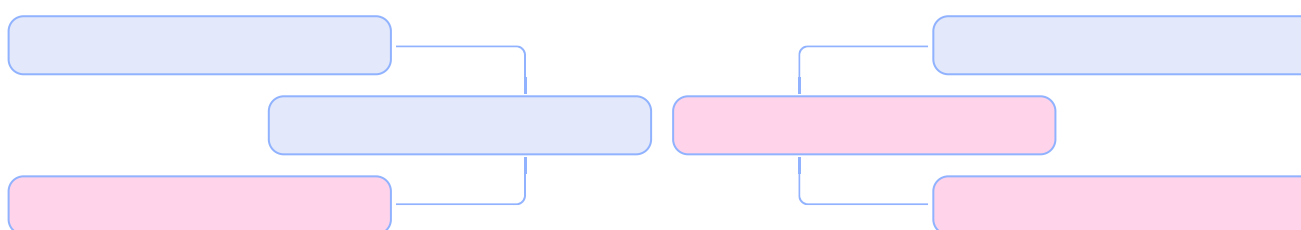

Lote
39 **080 LAÇOS DA PEDRA**
Animal GIROLANDO FÊMEA Nascimento:
31/08/2018 33 meses Previsão Parto:

Comentário:

080 Laço da Pedra segue prenha do Touro Hot Line, com previsão de parto para o dia 23/08/2021. * Informações Gerais do Lote, fornecidas pelo vendedor *

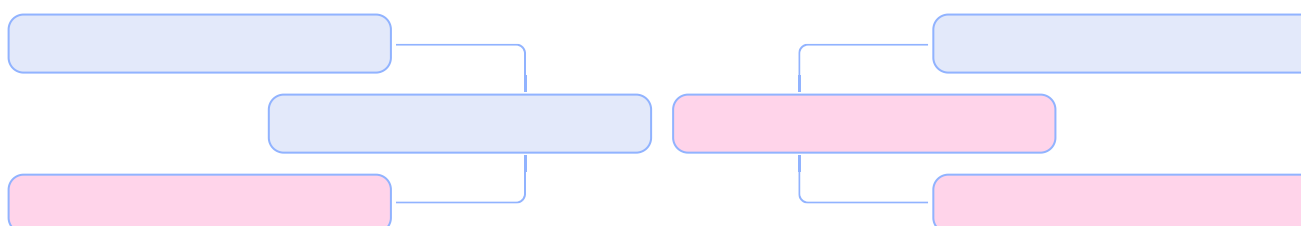

Lote
39
066 LAÇOS DA PEDRA
Animal GIROLANDO FÊMEA Nascimento:
06/07/2019 22 meses Previsão Parto:

Comentário:
066 Laço da Pedra segue inseminada do Touro Soberano, no dia 26/04/2021 sem período hábil para confirmação.
* Informações Gerais do Lote, fornecidas pelo vendedor *

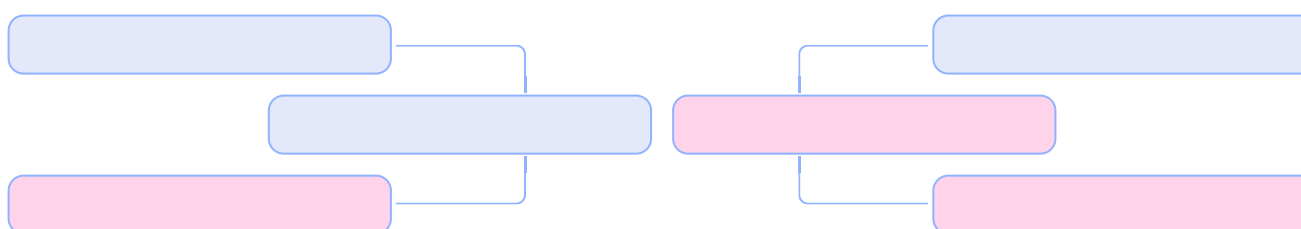

Lote
40
063 LAÇOS DA PEDRA
Animal GIROLANDO FÊMEA Nascimento:
06/07/2019 22 meses Previsão Parto:

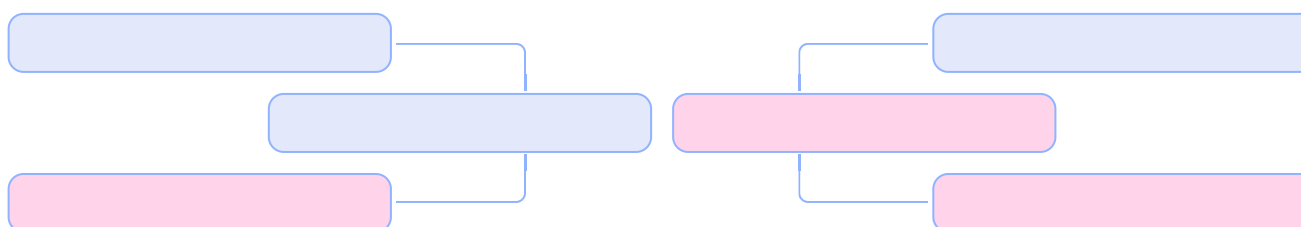

Lote
40
064 LAÇOS DA PEDRA
Animal GIROLANDO FÊMEA Nascimento:
06/07/2019 22 meses Previsão Parto:

Comentário:
064 Laço da Pedra segue prenha do Touro Hot Line, com previsão de parto no dia 23/08/2021. * Informações Gerais do Lote, fornecidas pelo vendedor *

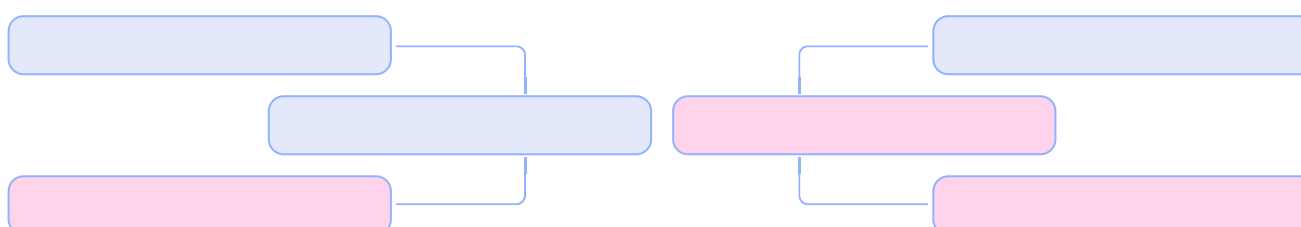

Lote
41
MEDINA LAÇOS DA PEDRA
Animal GIROLANDO FÊMEA Nascimento:
05/11/2020 6 meses Previsão Parto:

Comentário:
Observação novilha com corte no rosto em tratamento na fazenda.

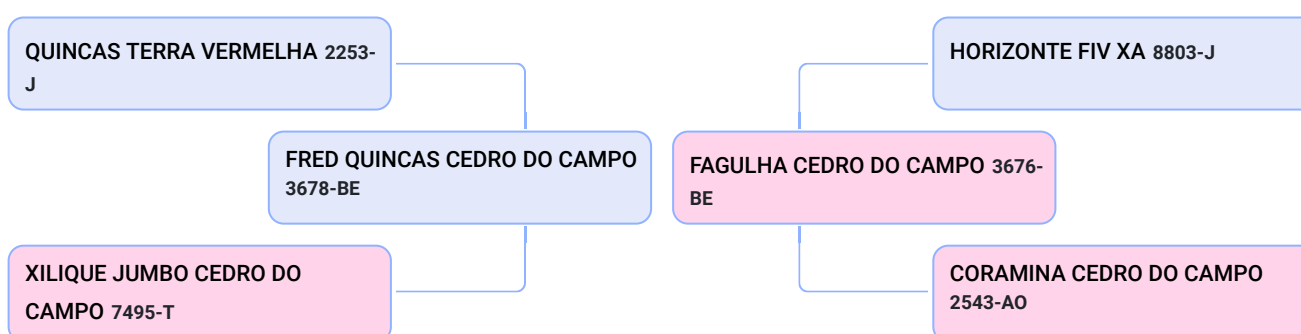

Lote **41** **AMSTEL LAÇOS DA PEDRA**
Animal GIROLANDO FÊMEA Nascimento:
05/11/2020 6 meses Previsão Parto:

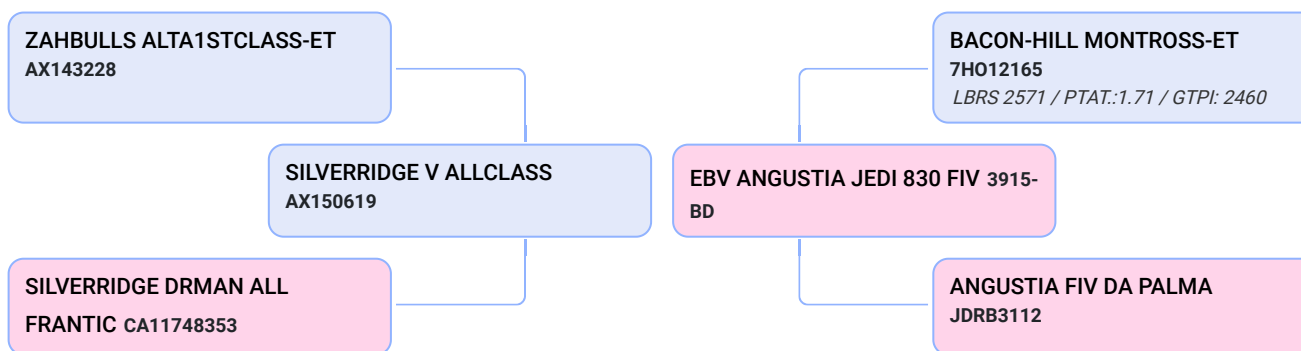

Lote **42** **052 LAÇOS DA PEDRA**
Animal GIROLANDO FÊMEA Nascimento:
10/03/2020 14 meses Previsão Parto:

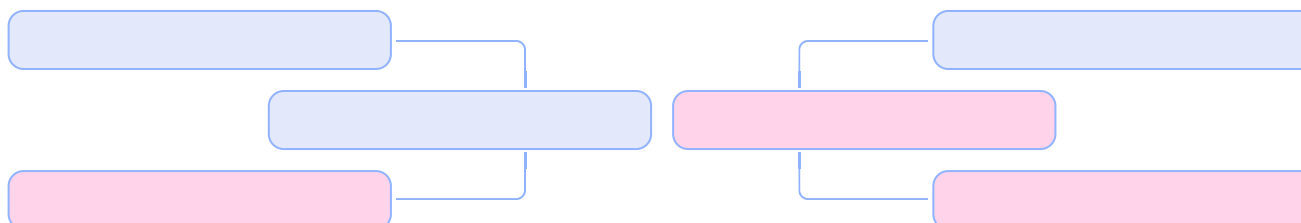

Lote **42** **086 LAÇOS DA PEDRA**
Animal GIROLANDO FÊMEA Nascimento:
10/03/2020 14 meses Previsão Parto:

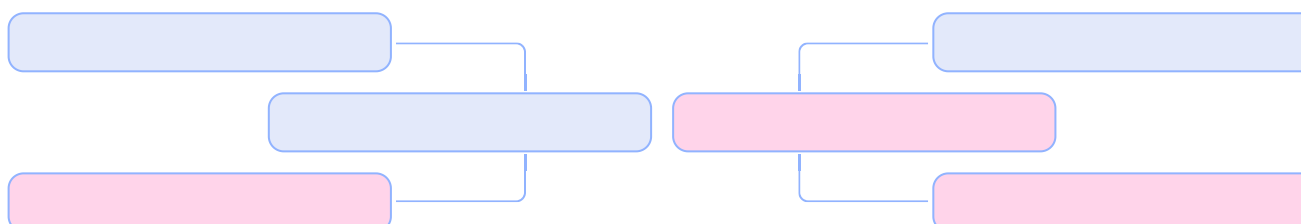

Lote **42** **051 LAÇOS DA PEDRA**
Animal GIROLANDO FÊMEA Nascimento:
10/03/2020 14 meses Previsão Parto:

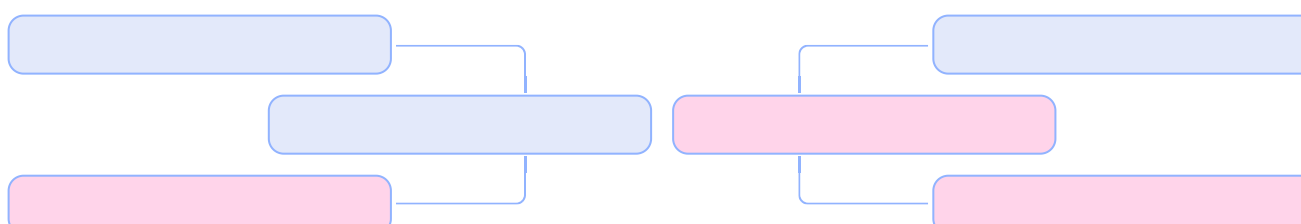

Lote
43

MENINA LAÇOS DA PEDRA

Animal GIROLANDO FÊMEA Nascimento:

22/03/2020 14 meses Previsão Parto:

